

# Távközlő hálózatok és szolgáltatások

## Mobiltelefon-hálózatok: UMTS

*Németh Krisztián*

*BME TMIT*

*2011. nov. 2.*



*„Szájbergerek”  
(Németh Eszter 13 hónapos, 2010. február)*

# A tárgy felépítése

---



- p 1. Bevezetés
- p 2. IP hálózatok elérése távközlő és kábel-TV hálózatokon
- p 3. VoIP
- p 4. Kapcsolástechnika
- p 5. Mobiltelefon-hálózatok ←
- p 6. Jelátviteli követelmények, kodekek
- p 7. Forgalmi követelmények, hálózatméretezés
- p 8. Jelzésátvitel
- p 9. Gerinchálózati technikák (Cinkler Tibor)
- p 10. Távközlő rendszerek telepítése és üzemeltetése (Cinkler Tibor)

# Mobil távközlő hálózatok

---

p Mobiltelefon-hálózatok áttekintése



p Első generációs mobiltelefon-hálózatok



p GSM (2G)



p UMTS (3G)

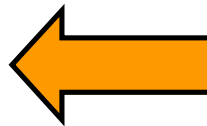

p Műholdas mobil információközlő hálózatok

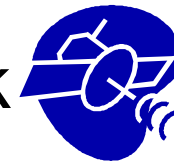

p Mobil, zárt célú hálózatok



# UMTS



- p UMTS: Universal Mobile Telecommunications System, Egyetemes mobil távközlési rendszer
- p Cél egy valóban univerzális 3G rendszer volt
  - n 1G rendszerek: azonos típusú hálózatok között sincs barangolás
  - n 2G: még mindig több, egymással inkompatibilis rendszer
  - n 3G: ez sem sikerült maradéktalanul...
- p ITU: IMT-2000 (International Mobile Telecommunications-2000) szabvány
  - n UMTS (Eu)
  - n FOMA: Freedom of Mobile Multimedia Access (Japán)
    - p UMTS kompatibilis
  - n CDMA2000: Code Division Multiple Access (US)
- p UMTS-nek is vannak alverziói: 3GPP szabványosítja
  - n 3GPP: 3rd Generation Partnership Project, 3G partnerségi projekt
    - p [www.3gpp.org](http://www.3gpp.org)

# Közgazdasági háttér



p UMTS: 2000 körül a koncessziókat árverésre bocsátották

n Koncesszió: piacra lépési engedély:

- p az állami jogok, kötelezettségek → vállalkozás(ok)
- p meghatározott piaci pozíció: monopól vagy oligopól.
- p cserébe: kötelezettségek, járadék

Németország	49,7 milliárd euró***	2.5% éves GDP
Nagy-Britannia	38,2 milliárd euró	2.5% éves GDP
Olaszország	12,5 milliárd euró	1.1% éves GDP

\*\*\*kb. Magyarország 2001-es GDP-jének 80%-a!

n Ezt a távközlési szektorból vonták el

n Emiatt sok országban elhalasztották az UMTS tendert

n Pl. Magyarországon is éveket késett

- p Végül: T-Mobile 17 milliárd Ft, Pannon 19 mrd. Ft, Vodafone 16,5 mrd Ft. Koncesszió 15 évre, ez alatt kell a díjat befizetni
- p szolgáltatás 2005 vége óta

# UMTS célok

---



## p UMTS célok:

- n jobb beszédhangminőség (PSTN-t elérő)
- n jobb spektrumkihasználtság (földi és elvben műholdas is)
- n nagyobb adatátviteli sebesség
- n GSM kompatibilitás

# UMTS szolgáltatások



- p Beszédátvitel:
  - n Adaptive MultiRate (AMR) kodek: ld. később
  - n 4,7 – 12,2 kb/s
- p Adatátvitel, Internet elérés
  - n városban tipikus max. 384 kb/s
  - n vidéken tipikus max. 144 kb/s
  - n helyi rendszerben max. 2 Mb/s
    - p (emlékezzünk:
      - § GSM: kb. 14 kb/s
      - § GSM/GPRS, HSCSD: kb. 50-80 kb/s
      - § EDGE+GSM/GPRS (E-GPRS): kb. 150-180 kb/s)
- p Multimédia szolgáltatások
  - n TV adások közvetítése
  - n Rádió hallgatás
  - n MMS

# UMTS szolgáltatások

- p UMTS szolgáltatások ma Magyarországon:
  - n beszédátvitel
  - n adatátvitel
  - n videotelefon (60-160 Ft/perc)
  - n TV nézés
    - p T-Mobile: kb. 400 Ft/nap (5 óra), 2000 Ft/hó (40 óra), díjmenetes próba!
      - § ATV, Duna Tv, Eurosport, Eurosport 2, Hír TV, Life Network, Magyar Televízió 1-2 , Ozone Network, RTL Klub, Stroytv, TV6, VIVA
    - p Vodafone: előre rögzített tartalmak csak (0,400,1000 Ft/24 h)
    - p Telenor: már nem nyújt ilyen szolgáltatást
  - n Több korábbi szolgáltatás már megszűnt
    - p Rádió hallgatás
    - p Forgalomfigyelő kamerák
    - p Hungarorama (kamerák több városban)
    - p Videók, zenék letöltése (részben van még)
- p Kell egy „killer application”!!
  - n Mára kiderült: ez az Internet-elérés

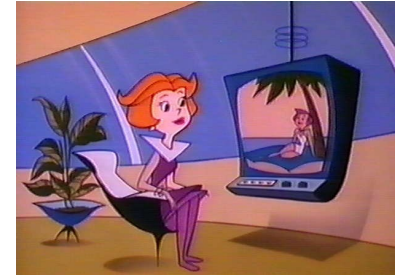



# Duplexitás kezelés UMTS-ben

---



- ⌘ Feladat: fel- és lefele irányú adatok elkülönítése
- ⌘ Alkalmazott lehetséges megoldások:
  - n időben
  - n frekvenciában
- ⌘ Mindkettőt használják UMTS-ben (de nem egyszerre)
  - n FDD: Frequency Division Duplexing
    - ⌘ nagyobb frekvencia a lefele irányban (nagyobb csillapítás → nagyobb teljesítmény kell)
  - n TDD: Time Division Duplexing
    - ⌘ előnye: a fel/letöltés aránya dinamikusan változtatható az aktuális igények függvényében
    - ⌘ (ping-pong módszer, ld. korábban)

# Rádiós közeg



## p Frekvenciák:

n 1885-2025 és 2110-2200 MHz:

p TDD: 1885-(1900-)1920 Mhz (1900 alatt: DECT) és 2010-2025 MHz

p FDD: 1920-1980 (fel) és 2110-2170 (le)

p műholdas (tervezett): 1980-2010 MHz (fel) és 2170-2200 MHz (le)

n Nagy frekvencia: csupán pár (3-5) km átmérőjű cellák

n A frekvenciákat 5 MHz-es csatornákra osztják, melyekben CDMA-t használnak

p egy szolgáltató néhány csatornát, különböző szolgáltatók különböző csatornákat

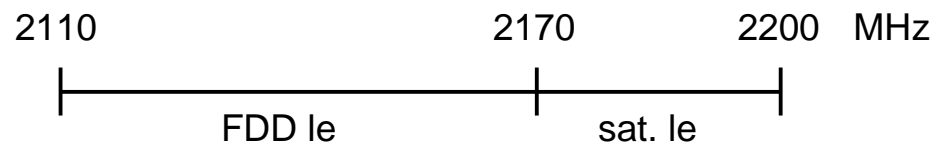

# Rádiós közeg



**p** Közeghozzáférés:

- n** *CDMA*, Code Division Multiple Access, kódosztásos többszörös hozzáférés (SzgH. tárgy már érintette)
  - p** pontosabban: DS-CDMA (ld. hamarosan)
- n** Ugyanaz a frekvencia, ugyanaz az idő, más kód
  - p** példa: soknyelvű reptéri váró
- n** Minden jel „szétkenve” a teljes spektrumra, de kis teljesítménnyel
- n** Cél: jobb spektrumkihasználtság

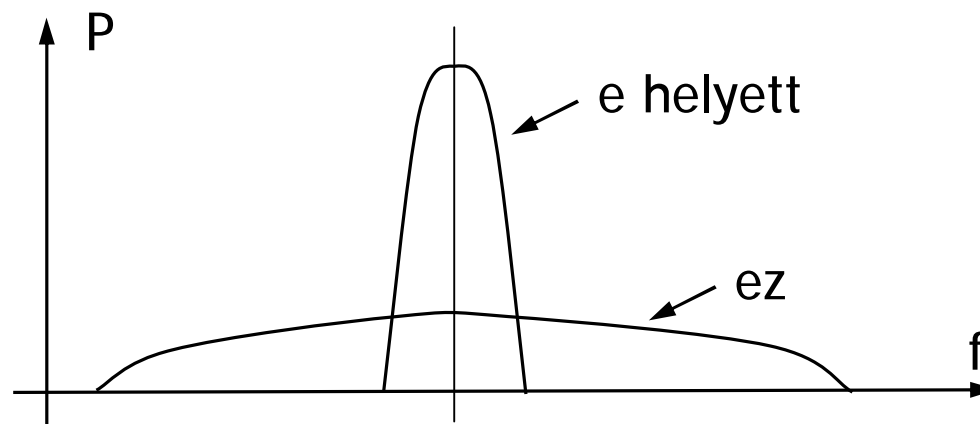

# UMTS kódosztás

- A kódolás két menetben történik
  - csatornázási kód (channelisation code)
  - keverő kódolás (scrambling)
  - utána jön a modulálás, kisugárzás

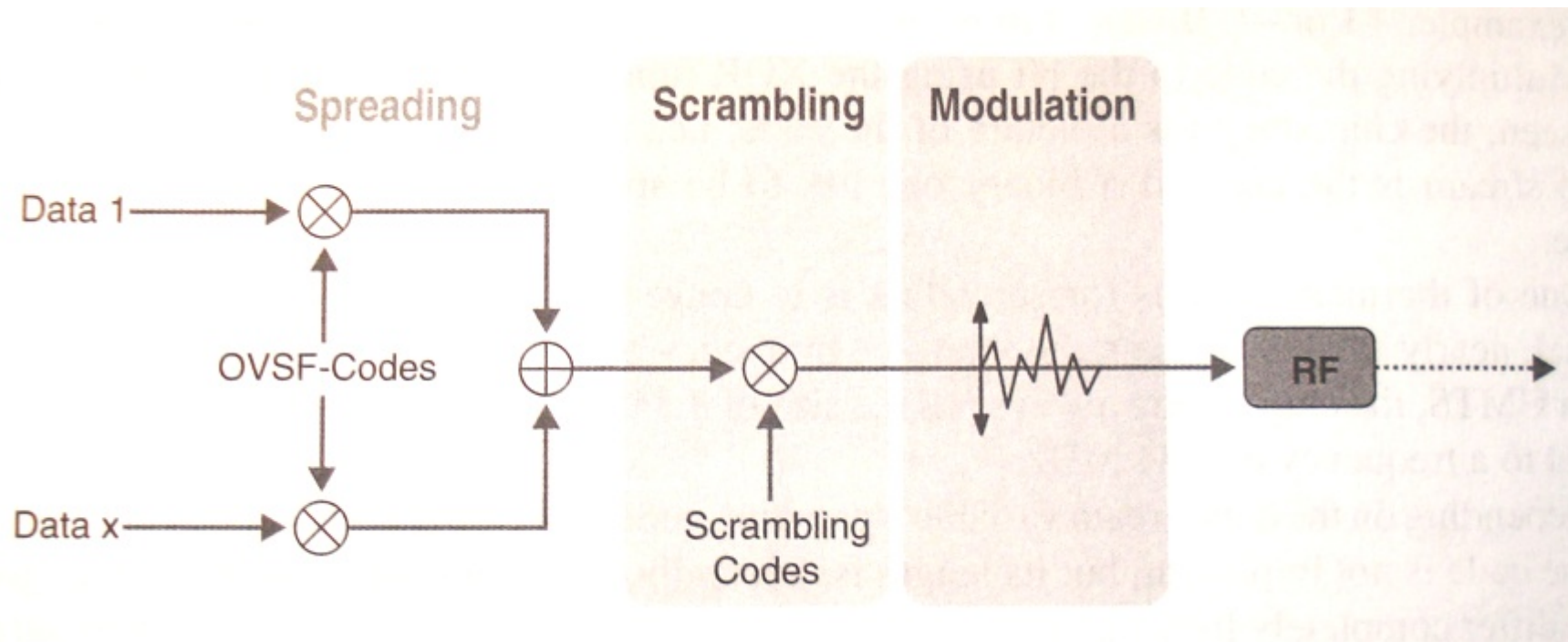

# UMTS kódosztás

---

- p A kódolás két menetben történik
  - n csatornázási kód (channelisation code)
  - n keverő kódolás (scrambling)
- p Sőt, a nulladik lépés a csatornakódolás (channel coding)
  - n ez nem ugyanaz, mint a csatornázási kódolás
  - n ez hibajavító kódolás (avagy előremenő hibajavítás, forward error correction, FEC)
  - n továbbiakban erről nem lesz szó

# Csatornázási kód

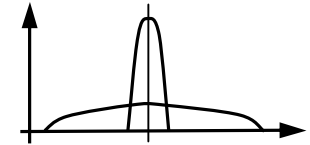

- Működés: DS-CDMA (Direct Sequence CDMA, közvetlen sorozatú CDMA)
  - a digitális jelet összeszorozzuk egy ún. szóró kóddal (spreading code), és ezt sugározzuk ki
  - a szorzás pontosabban: NOT(XOR(bit1,bit2))
  - a kisugárzott jel hozzáadódik a többi adó által kisugárzotthoz
- A szóró kód bitsebessége (chiprate) sokkal nagyobb (kb. 100x)
- A szóró kódok ortogonálisak, azaz egy bitidőre átlagolva két szórókód szorzatát nullát kapunk

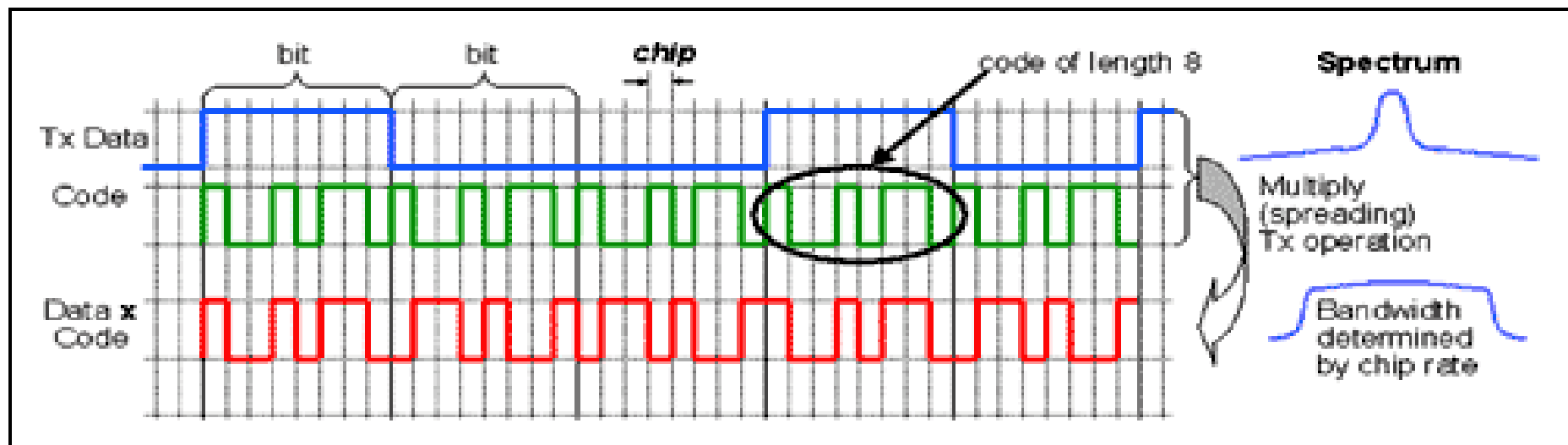

# Kódosztás

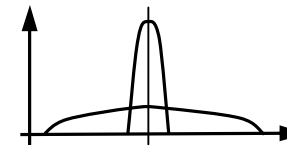

p Kicsit részletesebben:

p Kódolás

n STEP 1. A szóró kódot és az elkódolni kívánt adatot is reprezentáljuk a következőképp:

p  $1 \rightarrow 1$

p  $0 \rightarrow -1$

p Vegyük észre: ekkor  $\text{NOT}(\text{XOR}(a,b))$  valójában  $a*b$ , azaz szorzás

§  $1*1=1, 1*-1=-1, -1*1=-1, -1*-1=1$

n STEP 2. Végezzük el a szóró kód összeszorozását a küldendő adattal

p a szóró kód összes bitjét szorozzuk az adat egy adott bitjével, így jelentősen megnő a jelsebesség

n STEP 3. Sugározzuk ki az így kapott jelet a közös frekvencián

p Modellünkben egyszerűen összeadjuk az összes így kapott jelet

p Dekódolás

n STEP 1. A vett jelet (a kódolás STEP 3 összege) szorozzuk meg az adó szóró kódjának a bitjeivel sorban. Ahány bitet kívánunk venni, annyiszor ismételjük ezt meg

n STEP 2. Az így kapott értékeket átlagoljuk bitidőkre

n STEP 3. Ha az átlag 1: a küldött bit 1. Ha az átlag -1: a küldött bit 0

n STEP 4. Ismételjük meg mindezt az összes vevőre

# Kódosztás

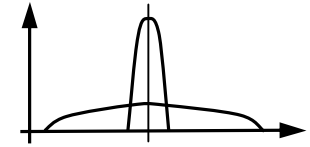

p A kódolás szemléltetése:

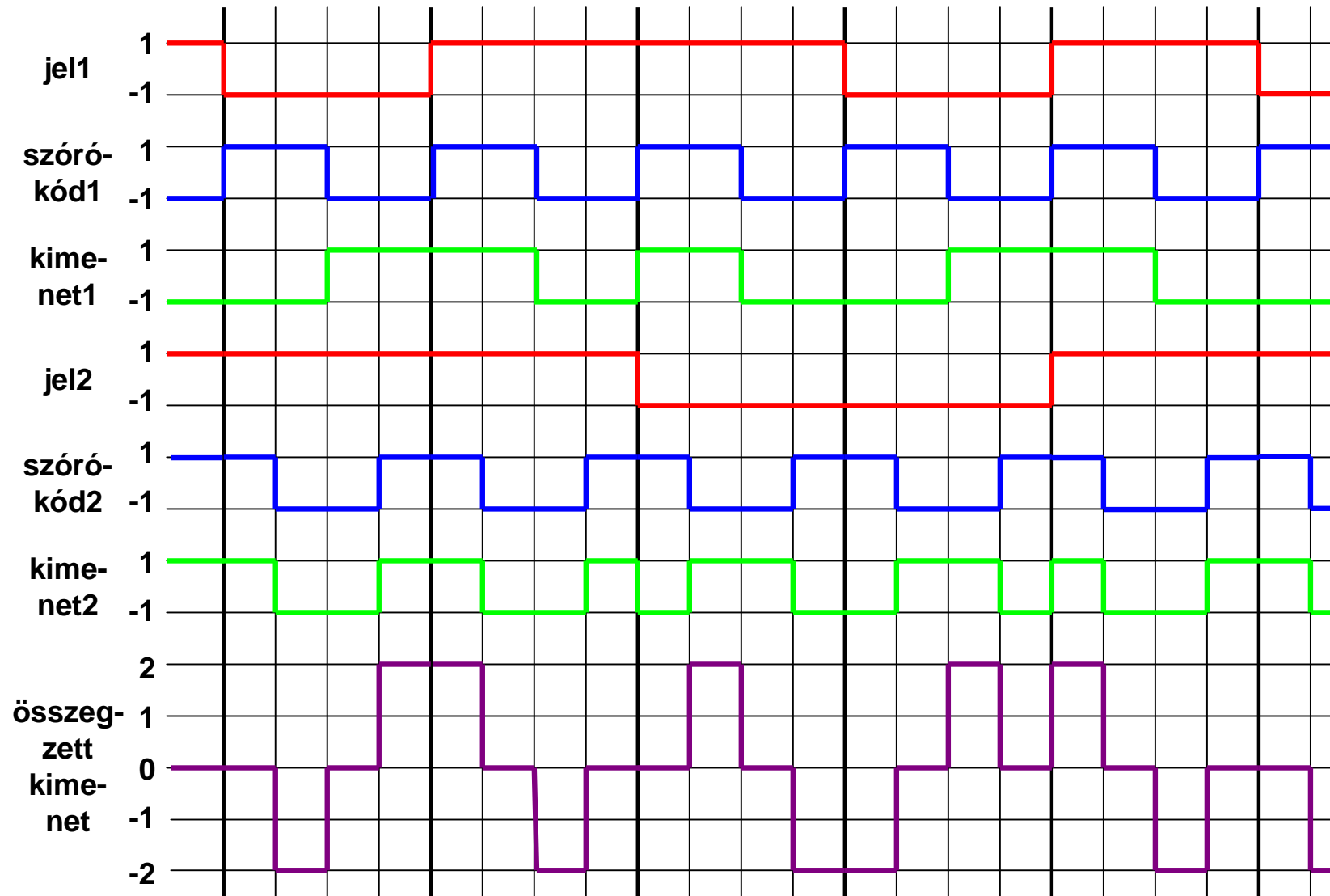



# Kódosztás

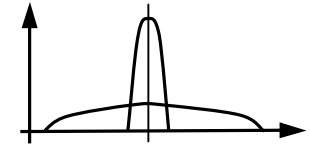

p A dekódolás szemléltetése:

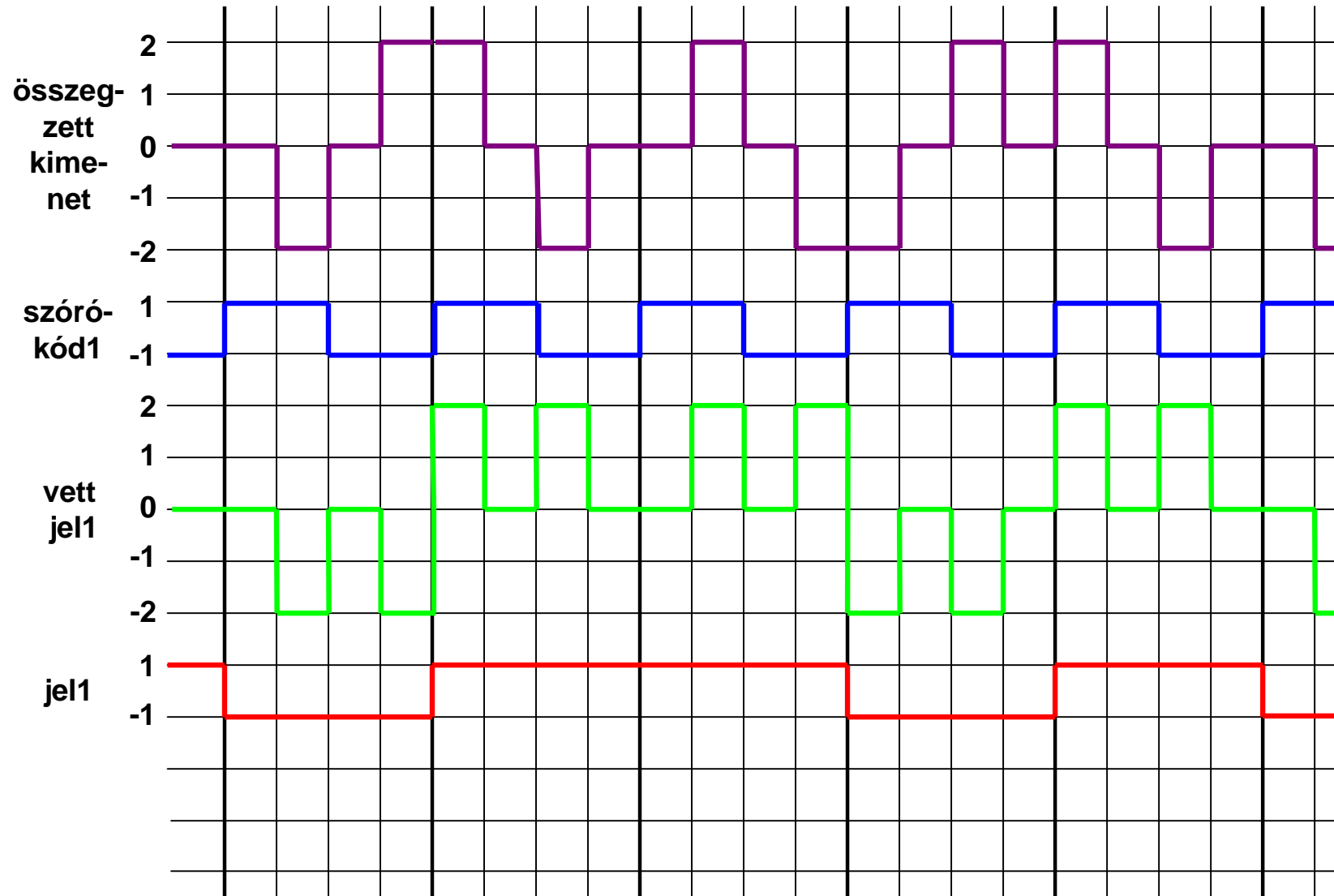

# Kódosztás

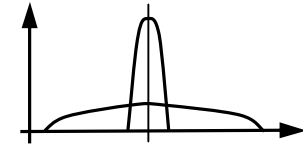

**p** Nézzünk egy számpéldát!

- n** Vigyük át az  $(1, 0)$  és az  $(1, 1)$  jeleket az  $(1, 1, 0, 0)$ , ill.  $(1, 0, 0, 1)$  szóró kódokat használva

**p** Kódolás:

- n** STEP 1. Az átviendő jel legyen
  - p** A:  $(1, -1)$
  - p** B:  $(1, 1)$
- n** STEP 1. A két szóró kód legyen
  - p** A:  $(1, 1, -1, -1)$
  - p** B:  $(1, -1, -1, 1)$
- n** STEP 2. Az elküldendő jelek:
  - p** A:  $1, 1, -1, -1, -1, -1, 1, 1$
  - p** B:  $1, -1, -1, 1, 1, -1, -1, 1$
- n** STEP 3. Ezek összege:
  - p**  $2, 0, -2, 0, 0, -2, 0, 2$

**p** Dekódolás

- n** STEP 1. A szorzat:
  - p** A:  $2, 0, 2, 0, 0, -2, 0, -2$
  - p** B:  $2, 0, 2, 0, 0, 2, 0, 2$
- n** STEP 2. Az átlagok:
  - p** A:  $1, -1$
  - p** B:  $1, 1$
- n** STEP 3: A vett jel:
  - p** A:  $1, 0$
  - p** B:  $1, 1$

**p** Megj: mindez azért sikerülhetett, mert a szóró kódok valóban ortogonálisak, azaz a kettő szorzatának az átlaga nulla:

- n** A szorzat:  $1, -1, 1, -1$
- n** Az átlag:  $0$

# Csatornázási kód

p Miért működik mindez ortogonális kódok esetén?

p Legyenek:

n  $n$ : a kiterjesztési faktor

n a szóró kódok  $\underline{C}_1, \underline{C}_2, \dots, \underline{C}_n$

p ezek mindegyike egy  $n$  hosszú vektor ( $n$  db  $n$  hosszú szóró kód van, ld. nemsokára)

n az egy adott bitidőben elküldendő bitek az egyes csatornákról  $B_1, B_2, \dots, B_n$

p 1-gyel vagy -1-gyel kódolva

n  $\underline{a} \cdot \underline{b}$  : a vektorok skaláris szorzata ( $\underline{a} \cdot \underline{b} = a_1b_1 + a_2b_2 + \dots + a_nb_n$ )

n  $x\underline{y}$  : vektor skalárral beszorozva ( $x\underline{y} = xy_1, xy_2, \dots, xy_n$ )

p Ekkor a kiküldött jel egy bitidőben:

n  $\underline{J} = B_1\underline{C}_1 + B_2\underline{C}_2 + \dots + B_n\underline{C}_n$

p A dekódolt jel az adott bitidőben pl. az első vevőnél:

n  $D_1 = (\underline{J} \cdot \underline{C}_1) / n = (B_1\underline{C}_1 + B_2\underline{C}_2 + \dots + B_n\underline{C}_n) \cdot \underline{C}_1 / n = (B_1\underline{C}_1 \cdot \underline{C}_1 + B_2\underline{C}_2 \cdot \underline{C}_1 + \dots + B_n\underline{C}_n \cdot \underline{C}_1) / n = nB_1 / n = B_1$

p kihasználtuk az ortogonalitást ( $\underline{C}_i \cdot \underline{C}_j = 0$ , ha  $i \neq j$ ) ill., hogy az  $n$  hosszú 1 és -1-ekből álló  $\underline{C}_1$  vektor önmagával való skalár szorzata  $n$

# Csatornázási kód

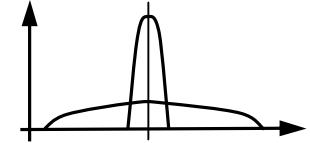

- p Tökéletesen ortogonális kódszavak
- p Nevük: Ortogonális, változtatható kiterjesztési faktorú (Orthogonal Variable Spreading Factor, OVSF) kódok, avagy Walsh kódok
- p Azonban az ortogonalitás csak akkor teljesül, ha pontosan egy fázisban vannak a kódok
  - n nem azonos kezdőfázis esetén sem magával, sem másik kóddal nem nulla a korrelációja
  - n azaz közös órajel kell
- p Gyakorlatban: azonos adó különböző csatornáinak elválasztására használják
- p Node B-ben: különböző végberendezéseknek szóló jelek elkülönítésére
- p Végberendezésben: jelzés és adatjelek elkülönítésére

# Csatornázási kód

OVSF kód generálása

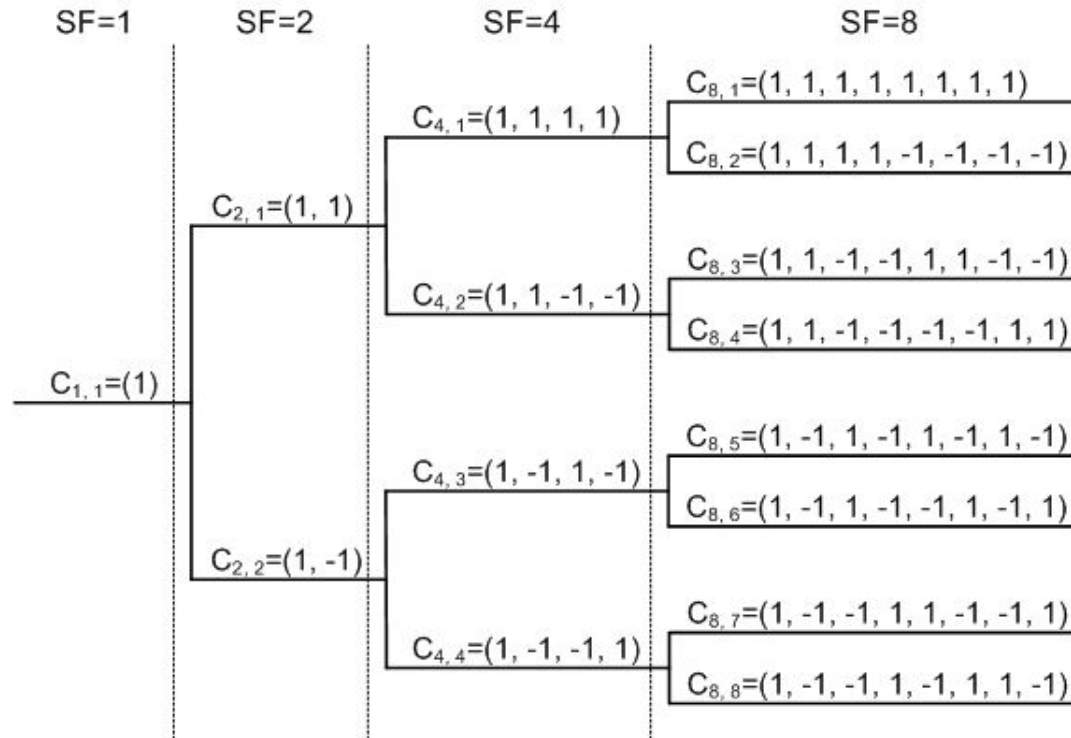

Vagyis:

- n  $C_{2x,2y-1} = (C_{x,y}, C_{x,y})$  és  $C_{2x,2y} = (C_{x,y}, -C_{x,y})$
- n Látszik, hogy  $2^n$  hosszú kódból  $2^n$  darab van
- n Könnyen bizonyítható az ortogonalitás is (teljes indukció)
  - p Bizonyítandó:  $C_{i,a} \cdot C_{i,b} = 0$ , ha  $a \neq b$
  - p  $i=2$ -re igaz:  $1 \cdot 1 + 1 \cdot (-1) = 0$
  - p  $C_{i,a} \cdot C_{i,b} = (C_{i-1,x}, \pm C_{i-1,x}) \cdot (C_{i-1,y}, \pm C_{i-1,y}) = C_{i-1,x} \cdot C_{i-1,y} \pm C_{i-1,x} \cdot C_{i-1,y} = 0 \pm 0 = 0$

# Csatornázási kód

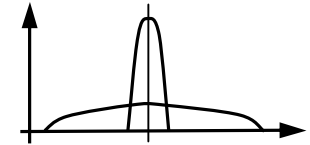

- p E kód a keskenysávú bemenő jelet szélessávúvá alakítja
- p A kiterjesztési faktor változik 4 és 512 között
  - n azt adja meg, hogy hányszorosa lesz a chipsebesség a bitsebességnek
  - n másképpen: hány chip hosszú egy szóró kód
  - n ismét másképp: hány db. szóró kód van
- p A chipsebesség viszont mindig fix: 3 840 000 chip/sec
  - n azaz 3,84 MChip/s, 3,84 Mcps
- p Tehát kisebb adatsebességhez nagyobb kiterjesztési faktor tartozik, nagyobb adatsebességhez kisebb
  - n több hosszabb kód van, kevesebb rövidebb
  - n azaz kisebb adatsebességből többet tudunk küldeni egyszerre, nagyobb sebességből kevesebbet, a szorzat állandó
    - p logikus, nem? :)

# Csatornázási kód

- Példa: beszédátvitel esetén 128-szoros a kiterjesztési faktor (spreading factor, SF)

Data rate (After channel coding)	SF	Chip rate
960 kbit/s	4	3.84 Mcps
480 kbit/s	8	3.84 Mcps
240 kbit/s	16	3.84 Mcps
120 kbit/s	32	3.84 Mcps
60 kbit/s	64	3.84 Mcps
30 kbit/s	128	3.84 Mcps
15 kbit/s	256	3.84 Mcps
7.5 kbit/s	512	3.84 Mcps

### FDD Example:

A Call requires a 12.2 kbit/s voice channel. With special channel coding it will increase up to 30 kbit/s.

Looking into the table will indicate to use SF=128 ( $C_{128}$ ).

# Keverő kódolás

---

- ⌘ Csak kvázi ortogonálisak egymásra, ugyanakkor önmaguk időbeli eltolására is kvázi ortogonálisak
- ⌘ Fajtájuk ún. pseudo-noise, „ál-zaj” kódok, nevük Gold kód
- ⌘ Célja az adóberendezések megkülönböztetése. Adónként van egy ilyen kód
  - n lefele irány: cellák (azaz Node B-k) elkülönítése
  - n felfele irány: végberendezések elkülönítése
- ⌘ Nem igényelnek szinkronizációt a források között
- ⌘ „Cserébe” nem teljes az ortogonalitás: a vevő az egyik forrás jelének dekódolásakor a többi forrás jelét enyhe zajnak érzékeli
- ⌘ A cella kapacitását itt az szabja meg, hogy meddig nem zavaró még ez a zaj a dekódolásban
  - n Ez nem egy fix korlát!
  - n A GSM FDMA/TDMA rendszerében a vivők/időrészek száma fix korlátot adott



# Keverő kódolás

---

- p Az NOT(XOR(a,b)) szorzás itt bitenként történik: egy bit a kódolandó jelfolyamból, egy bit a kódból
  - n azaz nem történik sávkiterjesztés, a bemenet és a kimenet ugyanannyi bitből (amit itt már chipnek nevezünk) áll
- p A kódszavak hossza:
- p Lefele: 38 400 bit (10 msec-enként ismétlődik)
- p Felfele: 38 400 bit, vagy 256 bit. Ez utóbbi, ha a Node B speciális vevővel rendelkezik (ún. rake vevő)

# Összefoglalás

---

	csatornázási kód	keverőkód
cél	forráson belüli adatfolyamok elkülönítése	források elkülönítése
kódhossz	4..256 chip (feléle), 4..512 chip (lefele)	38400 vagy 256 chip (fel), 38400 chip (le)
kiterjesztés	van, növeli az adási sávszélességet	nincs
ortogonalitás	tökéletes	nem tökéletes
szinkronizáció	szükséges	nem szükséges

# Az UMTS hálózat

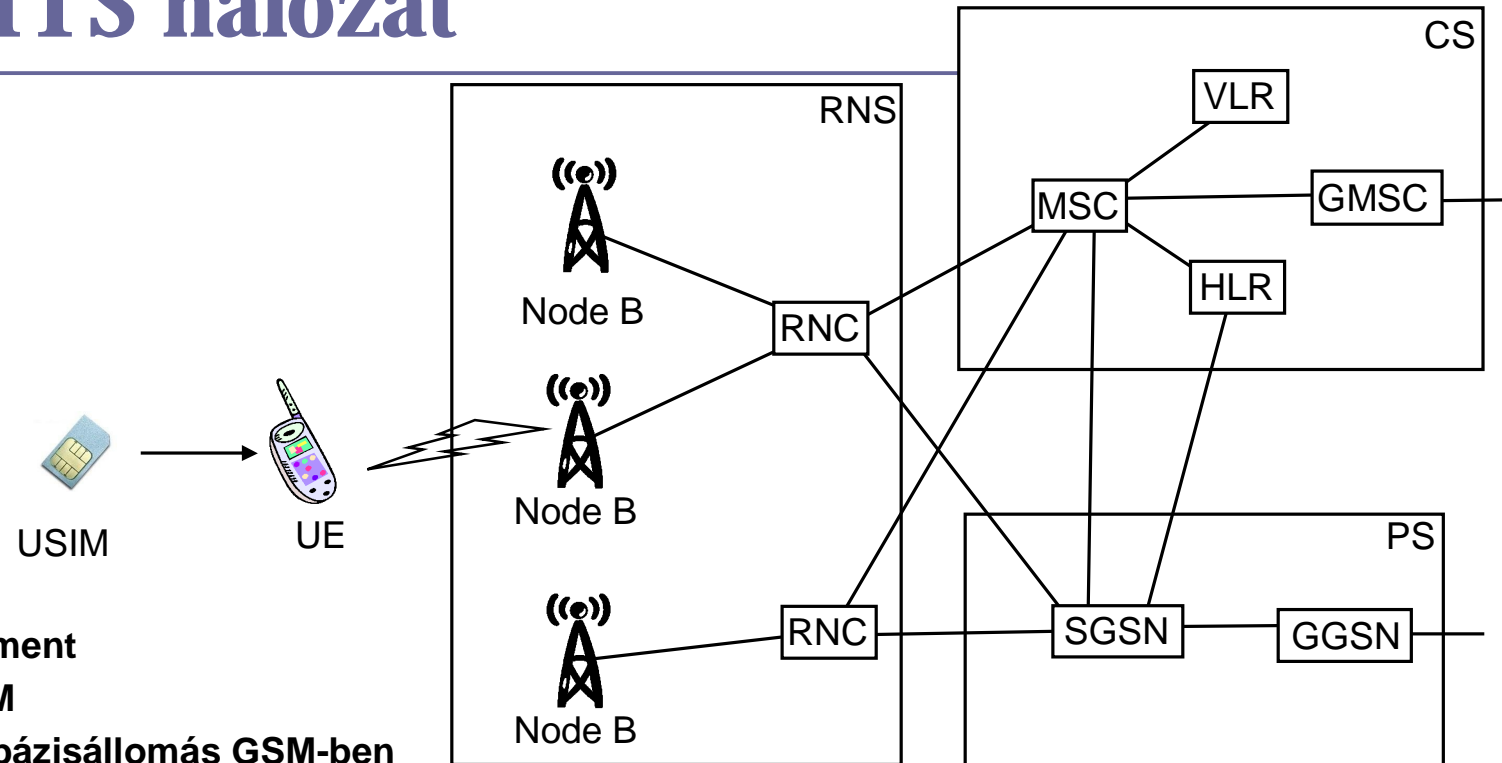

**UE: User Equipment**

**USIM: UMTS SIM**

**Node B: mint a bázisállomás GSM-ben**

**RNC: Radio Network Controller, Rádiós hálózati vezérlő (mint a bázisállomás-vezérlő GSM-ben)**

**RNS: Radio Network Subsystem, Rádiós hálózati alrendszer**

**MSC, HLR, VLR: mint GSM-ben**

**GMSC: Gateway MSC: MSC és egyben átjáró más hálózatok felé (pl. ISDN)**

**CS: Circuit Switched, áramkörkapcsolt alrendszer**

**SGSN: Serving GPRS Support Node, csomagkapcsolást végez**

**GGSN: Gateway GPRS Support Node, csomagkapcsolást végez és egyben átjáró más hálózatok felé (pl. Internet)**

**PS: Packet Switched, csomagkapcsolt alrendszer**

# Hívásátadás áramkörkapcsolt esetben



- p GSM: „kemény hívásátadás” (hard handover)
  - n egyik pillanatban egyik bázisállomással kommunikál a mobil állomás, kisvártatva a másikkal
  - n az átadás olyan gyors, amilyen gyors csak lehet
  - n cellaváltás hiszterézissel: egy cellahatáron kószáló mobil esetében se legyen sok felesleges átadás
    - p lehet persze az is, hogy a végberendezés egyenesen halad, de a cellák határa girbegurba

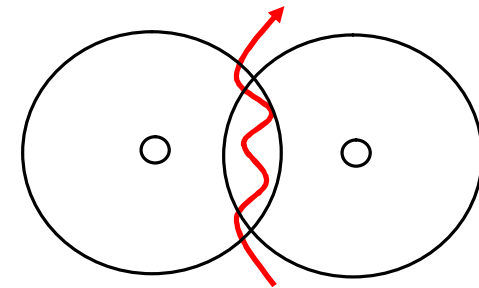

# UMTS puha átadás

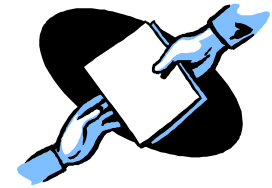

- p** UMTS: puha átadás (soft handover)
  - n** egyszerre több bázisállomással tart fenn kapcsolatot
  - n** max. 3-mal egy időben
  - n** a le irányú adatot minden bázisállomás sugározza (ugyanazt), a mobil így többször is megkapja
    - p** az egyik adótól érkezett és esetlegesen elveszett információ így más forrásból pótolható
  - n** a fel irányú adatot minden bázisállomás veszi (ugyanazt)
    - p** a hálózat összerakja a különböző bázisok által vett adatot, így egy esetleges adatvesztés az egyik cellában könnyen korrigálható a többiben vett adatokkal
  - n** ez az állapot viszonylag sokáig is tarthat
- p** Azért is fontos a redundancia, mert épp a cella legszélén vagyunk, ilyenkor a legrosszabb a vétel
  - n** igaz, ez némi sáv szélesség-pazarlással jár (redundáns adás lefele irányba)
- p** Mindezt a kódosztás teszi lehetővé:
  - n** azonos a frekvencia a szomszédos cellákban

# UMTS átadási típusok

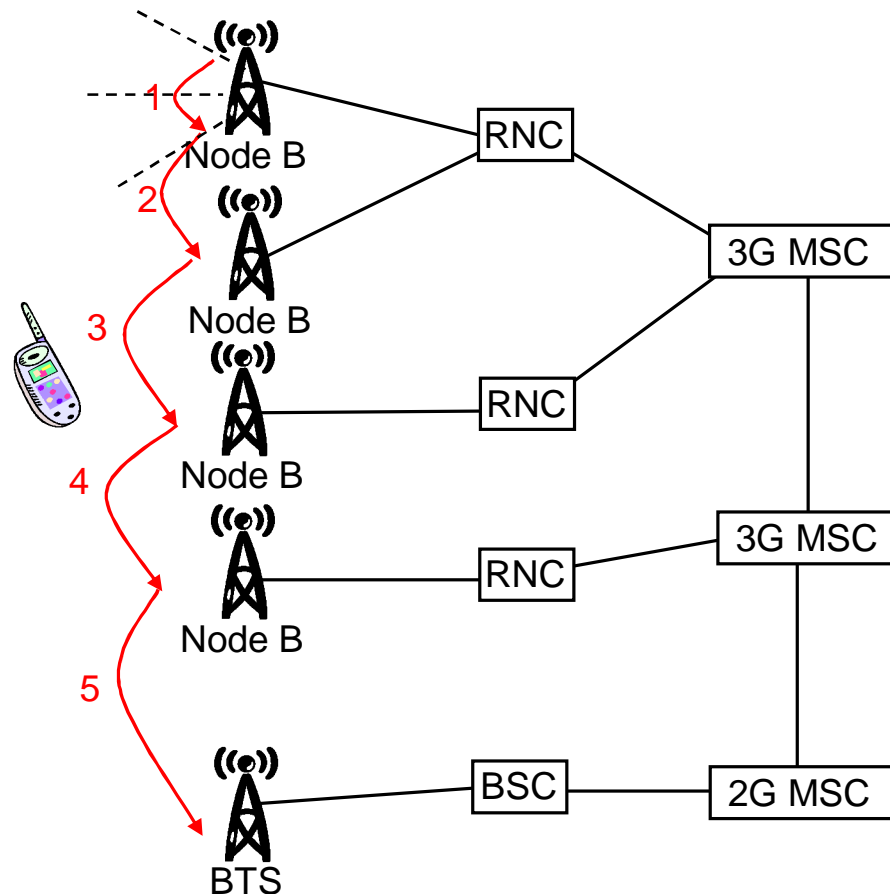

1. Node B-n belül, szektorok (cellák) között (intra-Node B)
  2. Inter-Node B, Intra-RNC
  3. Inter-RNC, Intra-3G MSC
  4. Inter-3G MSC
  5. 3G→2G
- (2G→3G nem olyan kritikus)
- puha vagy kemény
- csak kemény

# UMTS teljesítményszabályozás



- p Nem tökéletes az alkalmazott keverő kód ortogonalitása
- p Emiatt más egy adott mobil eszköz jelét figyelve a bázisállomáson a többi mobil jele zajként jelentkezik
- p Ezért az kell, hogy minden mobil jele kb. egyforma teljesítménnyel érkezzon a Node B-hez
  - n különben az erősebb jel elnyomja az összes gyengébbet
- p Megoldás: Node B felszólítja a mobil eszközt a teljesítmény növelésére/csökkentésére
- p 1500/sec gyakorisággal(!)
  - n Különben pl. egy épület mögül előbukkanó, eddig erősen adó eszköz tönkretenné az egész cella kommunikációját
- p GSM-ben is van ilyen:
  - n telep kímélésére, élettani kockázat csökkentésére
  - n más, távoli de azonos frekin üzemelő cellákkal való interferencia elkerülésére
  - n 2/sec gyakorisággal (!)

# Teljesítményszabályozás puha átadásnál



- p A mobil eszköz a puha átadásban lévő Node B-ktől különböző parancsokat kaphat: teljesítmény csökkentése / szinten tartása / növelése
- p Mit tegyünk??
- p Az alkalmazott szabály:
  - n Ha bárki csökkentésre utasítja, csökkent
  - n Amúgy, ha bárki szinten tartásra utasítja, szinten tart
  - n Amúgy növel
- p Az ötlet: minimális teljesítménnyel adni, hogy ne tegyünk egy cellában sem tönkre a kommunikációt.
  - n Viszont a fenti algoritmusból következik, hogy legalább egy cellában a teljesítmény elégséges lesz.



# UMTS cellalégzés

---



- p Több felhasználó egy cellában
- p → nagyobb „háttérzaj”
  - n hisz nem tökéletesen ortogonálisak a keverő kódok
- p → kisebb cella használható csak effektíven
  - n a távol lévő állomások kirekesztődnek
- p ⇒ a cella mérete változik a forgalomtól függően
  - n a cella „lélegzik”
- p megnehezíti a cellatervezést